

服务指南

清洁保养

洗衣机的清洁

洗衣结束后,请拔下电源线插头,关闭自来水龙头,用干燥的软布擦拭洗衣机。若箱体脏污,请使用中性洗涤剂,不可用汽油、酒精等挥发性物品擦拭。

过滤网袋的清洁

请定期取下过滤网袋,清洗其中的绒毛,具体操作方法如下

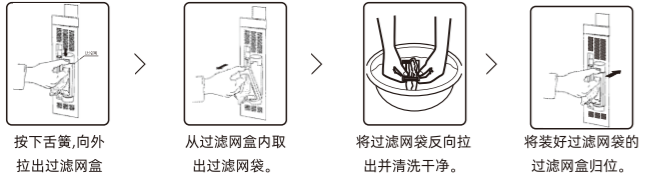

故障的诊断

洗衣机出现异常无法运行时,请进行下列检查并处理修正。

故障现象	检查现象
无洗涤	是否停电或电源保险丝烧断。 是否电压太低。 是否选择好洗涤时间。 电机皮带是否过松。
排水异常	是否已将排水管放下。 排水管末端是否浸在水中或排水管末端被密封在下水道中。 排水管是否高于地面15cm以上延长排水管是否长于3米或直径过细。 排水阀是否堵塞
排水异常	盖板是否关上。 是否选择好脱水时间。
洗涤中有异常	响声是否有硬币或其他异物掉入洗涤桶中。
脱水时有异常响声 震动剧烈	洗衣机是否摆放平稳。 脱水桶内衣物是否放均匀了。 是否有洗涤剂或随机发泡碎片落入脱水桶外侧。

规格及技术参数

通用参数

额定电源	220V~/50Hz		
洗涤噪音	< 60dB(A)	脱水噪音	< 70dB(A)

特设参数

型号	能效等级	洗涤容量	脱水容量	外形尺寸
XPB85-168SH	3级	8.5kg	6.0kg	775X450X920
XPB100-0168Z	3级	10.0kg	7.0kg	812X462X977
XPB105-0169Z	3级	10.5kg	7.0kg	812X462X977
XPB120-1168Z	3级	12.0kg	7.0kg	880X523X990
XPB120-1168Z-GD	3级	12.0kg	7.0kg	880X523X990
XPB130-2168Z	4级	13.0kg	7.0kg	880X523X999
XPB130-2168ZX	4级	13.0kg	7.0kg	880X523X999
XPB150-3168Z	--	15.0kg	7.0kg	880X541X1029
XPB150-3168Z-GD	--	15.0kg	7.0kg	880X541X1029
XPB180-6168Z	--	18.0kg	9.0kg	995X581X1035
XPB180-2020S	--	18.0kg	9.0kg	995X581X1035
WP-Z-1500	--	15.0kg	7.0kg	880X541X1029
WP-Z-2000	--	20.0kg	10.0kg	995X581X1035

能效测试程序的说明

用水量、耗电量、洗净比、能效等级是以标准程序为准检测的值。

标准程序为洗涤时间满量程,漂洗两次,每次5分钟,脱水6次,每次3分钟额定容量的水位是以水位指示牌上的“H”进行测试;半载容量的水位8.5kg-12.5kg洗涤容量的机型是以水位指示牌上的“M”标记为准,13.0kg洗涤容量的机型是以水位指示牌上的“H”标记为准,进行测试。

售后服务

尊敬的用户:感谢您使用中日洗衣机,我公司将按照《中华人民共和国消费者权益保护法》和国家技术监督局,财政部关于《部分商品维修更换退货责任规定》的有关规定,凭此保修说明及发票,为您提供下列服务:

整机免费保修一年,主要部件(电机/定时器/容洗排开关)保修三年(自开据发票之日起计算)。

1.在保修期内,凡属产品本身质量引起的故障,请顾客凭已填好的保修说明和购机发票在全国各地中日授权的维修中心免费维修

2.不接收由于改装或加装其它功能后出现故障的机器

3.本说明及购买发票一经涂改,保修即行失效

4.每次维修时由维修人员核对机器制造编号及用户资料并填写维修记录

5.请顾客妥善保存购机发票和包修卡一同作为保修凭证,遗失不补。

以下情况超出保修范围,可有偿维修

1.无三包凭证及有效发票的

2.未按说明书的要求操作机器所引起的故障

3.非中日维修人员拆卸造成的损坏的;

4.因移动或跌落而造成的故障,划伤或破损;

5.顾客保管,维护,使用不当造成损坏的

6.因不可抗拒力造成的故障或损坏

7.易耗品零配件使用寿命到期的。

包修卡

型号:	机器编号:			
用户姓名	地址			
购机商店	发票号	购买日期		
检修日期	检修记录	更换零部件	维修人员	客户确认

TEL:400-880-9088

合格证	
检验员	_____
检验日期	_____ 见条形码

安徽摩鱼科技有限公司

安徽省六安经济技术开发区迎宾大道666号

双桶洗衣机有害物质的名称与含量						
部品名称	有害物质					
	铅(Pb)	汞(Hg)	镉(Cd)	六价铬(Cr(VI))	多溴联苯 (PBB)	多溴二苯醚 (PBDE)
电路板	×	○	×	○	○	○
定时器、开关触点	○	○	×	○	○	○
制动绞索部件	×	○	○	○	○	○
轴承座部件	×	○	○	○	○	○
电机、电容	○	○	○	○	○	○
减速器	○	○	○	○	○	○
外壳、桶	○	○	○	○	○	○
电源线、导线	○	○	○	○	○	○
包装印刷件	○	○	○	○	○	○
其他	○	○	○	○	○	○

本表格依据SJ/T11364的规定编制:
○:表示该有害物质在该部件所有均质材料中的含量在GB/T26572规定的限量要求以下。
×:表示该有害物质至少在该部件的某一均质材料中的含量超出GB/T26572规定的限量要求。
以上清单中所包含零部件依据不同产品型号略有不同。

为保护环境及人类健康:

本产品报废后必须和家庭垃圾分类分开回收或处理。请按照当地政府的环保法规来处理报废产品。

洗衣机执行标准:

GB4706.1 / GB4706.24 / GB4706.26 / GB4343.1 / GB17625.1 / GB19606 / GB12021.4

ZHONGRI

— 中国人 好日子 —

使用说明书

双桶洗衣机

适用机型	XPB100-0168Z	XPB130-2168ZX	WP-Z-1500 WP-Z-2000 XPB85-168SH	双动力机型	XPB120-1168Z-GD XPB150-3168Z-GD
	XPB105-0169Z	XPB150-3168Z			
	XPB120-1168Z	XPB180-6168Z			
	XPB130-2168Z	XPB180-2020S			

使用前请仔细阅读本说明书,并妥善保管

安装说明

各部件名称

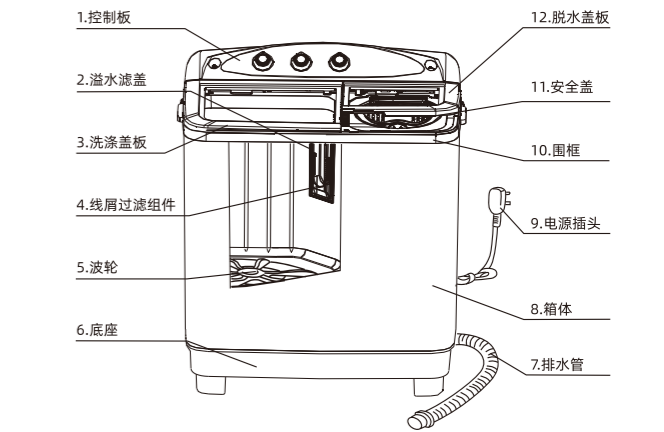

使用随器具附带的新软管组件,旧软管组件不能重复利用。

本说明书中的图形皆为示意图,所购产品外观请以实物为准。

上图中为三旋钮产品图,四旋钮产品不另行描述,以实物为准。

双动力产品的波轮有大小波轮,此图不另行描述,以实物为准。

附件

名称	双桶洗衣机	进水管	衣物压片	使用说明书
数量	1	1	1	1

安装说明

安装洗衣机

拆除包装,打开洗衣机门盖,取出附件。严禁放在泡沫垫上试机或洗涤。

洗衣机的放置

洗衣机安放地面必需坚实、平整。不平整会造成洗衣桶倾斜,出现撞击箱体现象。

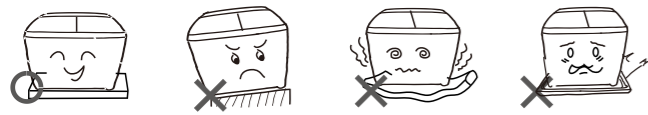

坚持平整的地面

倾斜的地面

不平整的地面

泡沫垫垫

排水管的放置

请正确放置排水管,保持其排水通畅,不要挤压排水管。

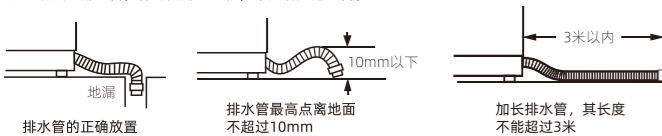

排水管的正确放置

排水管最高点离地面不超过10mm

加长排水管,其长度不能超过3米

排水管的换向

排水管在出厂时是装在脱水侧的,根据使用场地也可将排水管安装在洗衣机的洗涤侧。方法如下:

- 1、拔掉电源并排尽管内的水。
- 2、铺上布毯或软物,轻轻地将洗衣机平放在上面
- 3、把排水管从脱水侧的扣中取出,再将其装入洗涤侧的扣内。
- 4、把排水外管组件挂好。

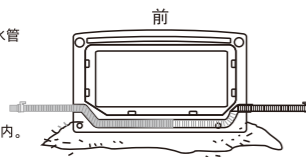

前

水龙头的选用

请选用合适的水龙头,水龙头前端长度应在16mm以上,其出口端面要平整,若不平整,请用锉刀锉平,以免漏水。



16mm以上

出口端面

正确的安装

安全警告

使用过程中,请重点关注安全注意事项内容,并运用生活常识谨慎操作。对因使用不当造成的损失,本公司不承担相关责任。

对无视安全注意事项内容,错误操作可能导致的危害或损伤程度,用下列图标进行分类说明

警告: 违反标识事项时有可能造成较严重的人身伤亡。

注意: 违反标识事项时有可能造成轻微的人身伤害或物品损害。

● 对要求遵守的事项,用下列图标进行分类说明。

- ⚠ 该图标提示必须执行的事项。
- ⚡ 该图标提示有可能会触电。
- ⊘ 该图标提示精致操作的事项。
- 🔥 该图标提示有可能会发生火灾。

- ⊘ 请勿自行修理、拆装洗衣机。
- ⊘ 请勿让幼儿攀爬洗衣机,或探视工作中的内桶,以免发生意外。
- ⊘ 请勿将手伸入转动着的脱水桶内,以免扭伤手臂。
- ⊘ 请勿将干冰、汽油或其它易燃易爆物品存放在洗衣机内
- ⊘ 请勿在洗衣机上放置燃着的蜡烛蚊香等火源或电吹风等发热源。
- ⊘ 请勿在洗衣机中洗涤雨衣、渔衣等防水类、蓬松类或易浮起的衣物。
- ⊘ 擦拭时,请勿用水直接冲洗本机。
- ⊘ 严禁在洗衣机上放坐小孩或堆置重物。
- ⊘ 切勿在一次洗涤中同时加入氯漂白剂、氨水或酸性物质(例如醋)。
- ⊘ 用温水洗涤时,水温请勿超过50°C。

- ⚠ 请勿在沼气池附近或其它含有易燃易爆气体的环境中使用洗衣机。
- ⚠ 禁止洗涤沾有汽油、酒精等可燃性物质的衣物。

- ⚡ 请勿在潮湿、雨淋的环境中使用,以免引起触电、起火等事故。
- ⚡ 请勿用湿手插拔电源线插头,以防触电。

- ⚠ 如果电源线损坏,为了避免危险必须由制造商、其维修部或类似部门的专业人员更换。
- ⚠ 儿童或老弱人士只有在监护人的指导或帮助下方可使用本产品。
- ⚠ 请使用220V,10A以上的有可靠接地的专用电源插座。
- ⚠ 如果电源线损坏,为了避免危险必须由制造商、其维修部或类似部门的专业人员更换。
- ⚠ 儿童或老弱人士只有在监护人的指导或帮助下方可使用本产品。
- ⚠ 请使用220V,10A以上的有可靠接地的专用电源插座。

使用说明

控制面板操作说明

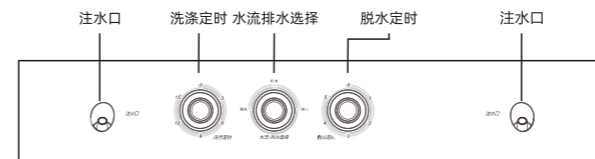

*部分机型的注水口为单注水口,有拔叉选择功能;

*四旋钮产品区别在于水流/排水选择为分开的两个旋钮独立控制。

以上两个与图示不同点,以实物为准,不另行通知。

洗衣过程的操作

在您使用本机器前,请确保机器已经按照安装说明正确安装好。

本机使用的环境温度为(0-40)°C。若在0°C以下的环境中使用,可能会损坏进水阀和排水系统。如果本机放置在0°C或以下的环境中,则必须先将其移至室温环境中静置24小时后方可使用。

一.洗衣准备



接通电源

打开水龙头

放下排水管

放入衣物

添加洗涤剂

二.开始洗衣



根据衣物质地

选择标准或强洗

选择洗涤时间

开始洗涤衣物

*设定2分钟以下时,需先调到大于6分钟再转回来,这样可以延长定时器的使用寿命。



洗涤定时器

二.开始漂洗以及脱水

漂洗方法:

*在洗涤桶中进行漂洗的方法。为达到省时、省水、省电的目的,请在漂洗前预先进水脱水。

把脱水后的衣物放入洗涤桶内:

- 1、将进水软管插入控制板上方的进水口,打开水龙头。
- 2、根据衣物的质地将水流切换旋钮旋至标准或强洗位置
- 3、注水至适当水位后,为了省水,水龙头可以关闭。
- 4、将洗涤定时器旋至选定的时间进行漂洗。
- 5、漂洗结束后,把洗涤物放入脱水桶内,脱水1-3分钟。
- 6、排掉洗涤桶内的漂洗水。
- 7、根据漂洗水的浑浊程度,可多次进行漂洗。洗净后脱水晒干。



脱水定时

脱水方法:

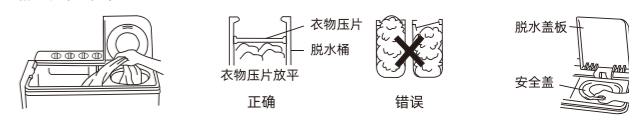

1、将洗涤物抖开,均匀地装入桶内。

2、把衣物压片水平地放入脱水桶内支撑上,请确认衣物压片放平,不能凸起

3、盖好安全盖和脱水盖板。选择脱水时间即可脱水。

参照下表选定脱水定时器的脱水时间,即可脱水。

洗涤物	脱水时间
线类	约50秒
线类薄制品(化纤/混纺)	约1分钟
针织品(化纤)	约1-2分钟
内衣(棉)	约2-3分钟
春秋衫(棉/麻)	约3-4分钟
毛巾被(棉)	约5分钟

*设定1分钟以下时,需先调到大于2分钟再转回来,这样可以延长定时器的使用寿命。

注意事项

- *正确压紧衣物压片,否则脱水时脱水桶偏心在高速旋转下撞击桶体而出现故障
- *切勿脱水和排水同时进行,必须待水排完后,再把衣物转移到脱水桶内,否则脱水桶内会贮积水,使脱水无法正常进行,同时也易损坏机体。
- *当脱水桶有异常撞击声,是衣物放置不均匀,请打开脱水盖板,将衣物放置均匀并将衣物压片压紧,关上盖板即可。
- *切不可将手伸入尚未停止旋转的脱水桶内,特别是小孩更要注意。